



**Datos del Agente Oficial DIRECTV**  

Nombre y Apellidos del Agente Autorizado:

---

Código

Provincia:

---

Nombre y Apellidos del Vendedor:

DNI:

Firma:

---

**Datos Centro Autorizado de Garantía**

Nombre Centro Autorizado de Garantía:

---

Fecha:

Firma:

DNI / CUIT / CUIL:

Recibí conforme:

---

**Datos del equipo sustituido**

Serie Decodificador:

---

Serie Tarjeta Inteligente:

---

**Datos del equipo sustituido**

Serie Decodificador:

---

Serie Tarjeta Inteligente:

---

Conservar este certificado junto con la factura o boleta de venta en algún lugar seguro en caso de extravío o deterioro no se entregará sustituto alguno.

La garantía será ejecutada a favor del portador de este certificado, quien además deberá presentar la respectiva factura o boleta de venta conjuntamente con el decodificador a reemplazar.



# MANUAL DE INSTALACIÓN ANTENA 46CM

La instalación será más fácil y rápida **si participan dos personas**

1

## DÓNDE INSTALAR LA ANTENA

- Buscá el Noroeste (NW)
- Usá la brújula
- Identificá el lugar para la instalación



2

## INSTALÁ LA ANTENA

- Armá el plato
- Nivelá y fijá el mástil
- Ensamblá la antena
- Elevá la antena

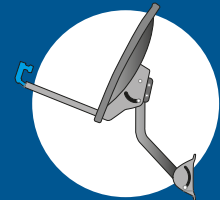

3

## BUSCÁ LA SEÑAL DEL SATÉLITE

- Cableado interior
- Configurá el decodificador
- Ajustá la señal +70%



4

## ACTIVÁ DIRECTV Prepago

- Activá por WHATSAPP/web
- Recargá
- Gestioná tu cuenta
- Certificado de garantía



**IMPORTANTE:** si no seguís las instrucciones y/o utilizás otras piezas que no sean las que están en el kit, DIRECTV no se hace responsable de los resultados de la instalación.

Si ya sos cliente y querés reemplazar el deco, seguí los pasos de activación en la página 19.



# 4

## GUÍA RÁPIDA DE USOS Y RECARGA

3

### ¿Perdiste tu Tarjeta de DIRECTV Prepago?

Ingresa en [directv.com.ar/tarjetaprepago](http://directv.com.ar/tarjetaprepago) e imprimí un comprobante provisorio.

Número de Tarjeta Prepago (12 dígitos, empieza con doble 0) para todas las gestiones por whatsapp y telefónicas.

Número de Recarga (18 dígitos) para realizar recargas. También podés consultarlo en **CANAL 100**.



4

### Centro de garantía

#### Sólo para clientes activos

Llamá al **0810 999 8636** con tus datos y los de tu equipo, contamos tu problema y te derivamos al Centro de Cambio más cercano.

#### ¿Qué gestiones podés hacer?

Cambio de equipo y tarjeta Prepago.

**DIRECTV ARGENTINA NO INSTALA EQUIPOS PREPAGO.**

PARA VER VIDEOS DE LA INSTALACIÓN, ENVÍA UN WHATSAPP AL **+11-7044-1111** CON LA PALABRA **INSTALA** O INGRESÁ A [DIRECTVLA.COM/INSTALA](http://DIRECTVLA.COM/INSTALA)

1

### DÓNDE INSTALAR LA ANTENA

2

### INSTALÁ LA ANTENA

3

### BUSCÁ LA SEÑAL DEL SATÉLITE

4

Envía un **whatsapp al +11-7044-1111** con la palabra **ACTIVA** (espacio) DNI (espacio) N° de tarjeta prepago, y seguí los pasos.

ACTIVÁ DIRECTV PREPAGO



Para ver videos de la instalación, enviá un **whatsapp al +11-7044-1111** con la palabra **INSTALA** o ingresá a [directvla.com/instala](http://directvla.com/instala).

# 1

## DÓNDE INSTALAR LA ANTENA

### Buscá el Noroeste (Nw)

Con la ayuda de otra persona, será más fácil conseguir el Noroeste.

Lo primero que tenés que hacer para ver DIRECTV Prepago es conseguir un lugar donde la antena pueda apuntar hacia el Noroeste (Nw), que es donde está el satélite de DIRECTV.

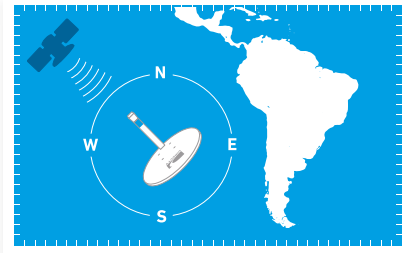

### Usá la brújula

1. Colocá la brújula completamente plana sobre la palma de la mano y girá el cuerpo hasta que la punta de color verde quede alineada con la "N" de Norte.

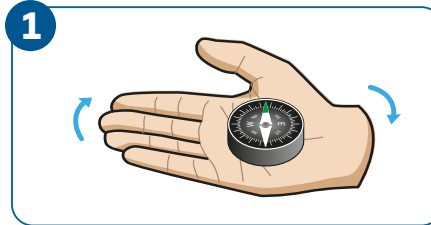

2. Después de conseguir el Norte, sin hacer más movimientos, ubicá el Noroeste (Nw), que es donde se encuentra el satélite de DIRECTV.

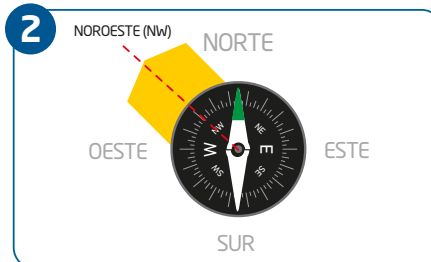

3. La antena debe apuntar hacia el Noroeste (Nw) para poder ver DIRECTV Prepago.

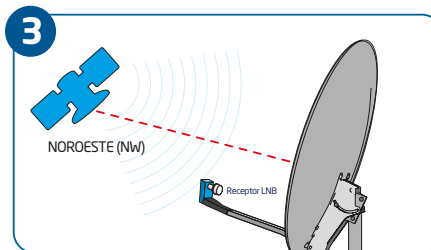

# 2

## Gestioná tu cuenta

### Consultá tu saldo por:

#### WHATSAPP

Envía un whatsapp al +11-7044-1111 con la palabra SALDO (espacio) tu Número de Tarjeta Prepago.

Ej. SALDO 00172079XXXX

#### WEB

Ingresá en [directv.com.ar/MiDIRECTV](http://directv.com.ar/MiDIRECTV).

#### CANAL 100

Días disponibles de programación.

#### APP

Consultá y recargá saldo desde la aplicación.

Descargala por Google Play o App Store.

### Códigos 721, 722 y 711 en pantalla, solucionalos por:

#### WHATSAPP

Envía un whatsapp al +11-7044-1111 con el código de error que aparece en pantalla (espacio) tu Número de Tarjeta Prepago.

Ej. 711 00172079XXXX

#### WEB

Ingresá en [directv.com.ar/MiDIRECTV](http://directv.com.ar/MiDIRECTV).

#### APP

Corregí errores de código desde la App. Descargala por Google Play o App Store.

### SOS o DAME SALDO:

Te prestamos días y los devolvés en la próxima recarga

#### WHATSAPP

Envía un whatsapp al +11-7044-1111: SOS (espacio) tu Número de Tarjeta Prepago, y te prestamos 2 días.

Ej. SOS 00172079XXXX

Envía un whatsapp al +11-7044-1111: DAMESALDO (espacio) tu Número de Tarjeta Prepago y te prestamos 5 días.

Ej. DAME SALDO 00172079XXXX

#### WEB

Ingresá en [directv.com.ar/MiDIRECTV](http://directv.com.ar/MiDIRECTV).

#### APP

Podés tramitar SOS y DAME SALDO desde la App.

Descargala por Google Play o App Store.

Más info en [directv.com.ar/serviciosms](http://directv.com.ar/serviciosms). Descargá la App por Google Play o App Store.

# 4

## GUÍA RÁPIDA DE USOS Y RECARGA

1

### Recargá antes de quedarte sin saldo

Verificá que el decodificador esté enchufado. Luego vas a necesitar tu Número de Recarga.

Encontralo en el CANAL 100 o en la tarjeta:



### ¿CÓMO RECARGAR? ¡ES MUY FÁCIL!

DESDE LA COMODIDAD DE TU CASA A TRAVÉS DE MIDIRECTV, LA APP DE DIRECTV O MERCADO PAGO

También podés recargar en kioscos, locutorios, farmacias y supermercados



**RECORDÁ SIEMPRE TENER A MANO LA TARJETA QUE VIENE DENTRO DEL KIT.**

RECARGÁ POR 30 DÍAS EN UN ÚNICO PAGO

> ¡Obtenés un descuento sobre el valor diario de tu paquete!

> Conocé los precios vigentes de tu paquete y más información en: [www.directv.com.ar/prepago](http://www.directv.com.ar/prepago) y CANAL 100

**Recarga mínima: recordá que hay un valor mínimo de recarga vigente.**

### Descargá la App de DIRECTV

Vas a poder:

- Recargar saldo.
- Hacer una recarga SOS o DAMESALDO y ¡te prestamos hasta 5 días de programación!
- Consultar tu saldo.
- Resolver tus preguntas más frecuentes.



### Identificá el lugar para la instalación

Para hacer la instalación, es mejor que el cielo esté despejado.



La instalación puede hacerse en una pared (vertical), en el piso o en un techo (horizontal).

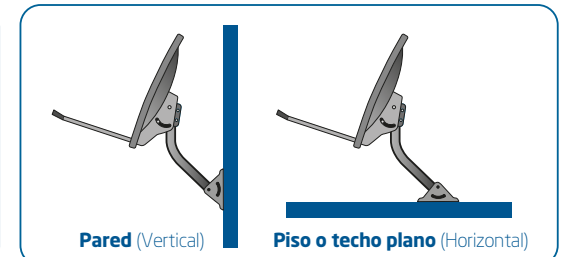

El lugar de la instalación debe estar libre de obstáculos como árboles, edificios o muros, para que no haya interferencia entre la antena y el satélite.

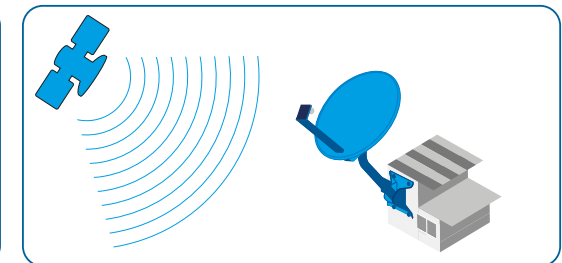

### Recomendaciones

- Observá si hay vecinos con antenas de DIRECTV: la antena debe apuntar hacia la misma dirección.
- La superficie donde se colocará la antena debe ser sólida, plana y estable, lejos de tuberías y cables de electricidad.
- Verificá que el cable coaxial, que mide aproximadamente 15 metros, sea lo suficientemente largo como para conectar la antena al decodificador.

# 2

## INSTALÁ LA ANTENA 46 CM.

### Armá el plato

#### Partes y herramientas necesarias:

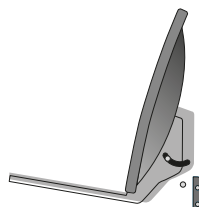
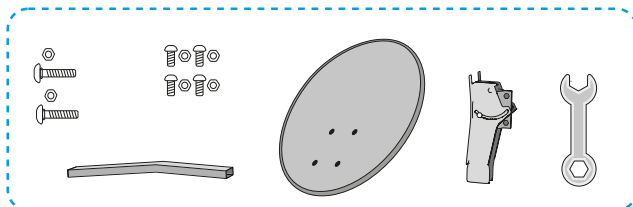

1. Asegurate que la pieza metálica esté insertada hasta el fondo.

1



2. Insertá el brazo en el soporte de forma paralela ejerciendo presión (no en un ángulo de 90 grados). Alineá al segundo hueco del brazo e insertá los dos tornillos.

2



3. Después de atornillar ambos lados, abrí el brazo formando un ángulo de 90 grados hasta escuchar "click" (ejerciendo presión).

3

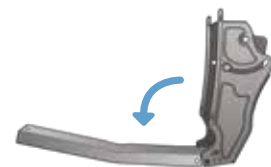

4. Uní el plato con las piezas previamente armadas con los 4 tornillos planos.

4

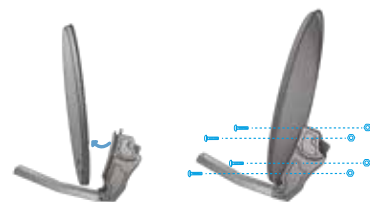

Continúa en la siguiente página

# 4

## ACTIVÁ DIRECTV Prepago

### ¿Con qué paquete activás?

PREPAGO BRONCE HD + de 150 canales / 43 en HD



PREPAGO PLATA HD + de 170 canales / 45 en HD



Conocé más sobre los paquetes en: [www.directv.com.ar/prepago](http://www.directv.com.ar/prepago)

### Activación



Envía un WHATSAPP al +11-7044-1111 con la palabra ACTIVA (espacio) DNI (espacio) NÚMERO DE TARJETA prepago.



También podés activar por la WEB en [directv.com.ar/activate](http://directv.com.ar/activate).

En caso de optar por activación via WHATSAPP, el celular que utilices será asociado a tu cuenta de cliente en DIRECTV.

**SI TE INTERESA TENER DIRECTV EN MÁS DE UN TV CON ABONO MENSUAL, CONSULTÁ LLAMANDO AL 0810 999 8636 CUANDO ESTÉS ACTIVANDO TU CUENTA.**

### Recordá tener:

- Más de 70% de señal, decodificador enchufado, control remoto con pilas.
- El número de tu Tarjeta Prepago Amarilla (12 dígitos).
- El número de serie del decodificador (lo encontrás en la parte de abajo del decodificador).

# 3

## BUSCÁ LA SEÑAL DEL SATÉLITE

13. En "Guía de Programación Avanzada", esperá hasta que la barra llegue al 100%.

### 13 Guía de Programación Avanzada

La Guía de Programación Avanzada de DIRECTV proporciona info detallada. El decodificador obtiene esta info del satélite y guarda hasta cinco días de info de programas a la vez.

El decodificador reunirá estos datos durante las siguientes 24 horas. Durante ese tiempo, tal vez tendrá info limitada en la Guía.

Recibiendo info del satélite...



14. Una vez que la barra llegue al 100%, seleccioná en "Guía de Programación Avanzada" CONTINUAR.

### 14 Guía de Programación Avanzada

La Guía de Programación Avanzada de DIRECTV proporciona info detallada. El decodificador obtiene esta info del satélite y guarda hasta cinco días de info de programas a la vez.

El decodificador reunirá estos datos durante las siguientes 24 horas. Durante ese tiempo, tal vez tendrá info limitada en la Guía.



15. En "Config. de la antena sat. completa", seleccioná CONTINUAR.

### 15 Config. de la antena sat. completa

La configuración de su antena satelital está completa. Oprima SELECT para continuar con la Guía de Configuración.

Continuar

16. En "Config. de la antena satelital", seleccioná EXIT.

### 16 Config. de la antena satelital

Oprima SELECT en una de las opciones del satélite.

- Info y Prueba
- Pantalla
- Sonido
- Control remoto
- Ahorro Energía
- Satélite
- Reiniciar
- Finalizar

Ver Calidad de Señal

Repetir Configuración

EXIT

Seguí seleccionando **Continuar**, hasta la pantalla de configuración guiada haya terminado, donde tendrás que seleccionar **Ver DIRECTV**.

## Nivelá y fijá el mástil

### Partes y herramientas necesarias:

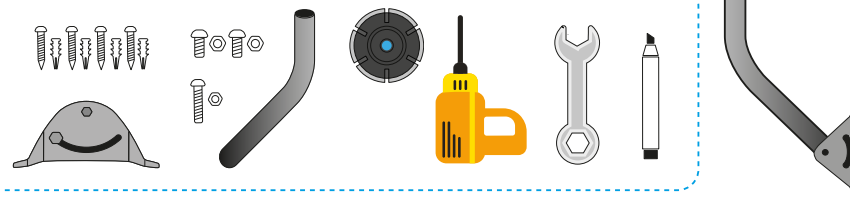

Nivelar y fijar el mástil es más fácil con la ayuda de otra persona.

1. Atornillá el tubo a la base para formar el mástil, usando el tornillo largo. Enroscá los tornillos cortos, sin ajustarlos completamente.

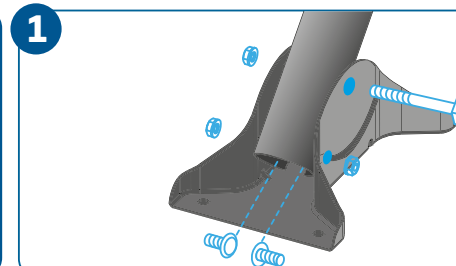

2. Apoyá el mástil en la superficie elegida para hacer la instalación. Verificá que la burbuja del nivel esté centrada y después hacé una marca en la posición de los tornillos. Para centrar la burbuja del nivel, mové el tubo hacia delante o hacia atrás, así como la base, de izquierda a derecha.

Ajustá todos los tornillos que sostienen el tubo.

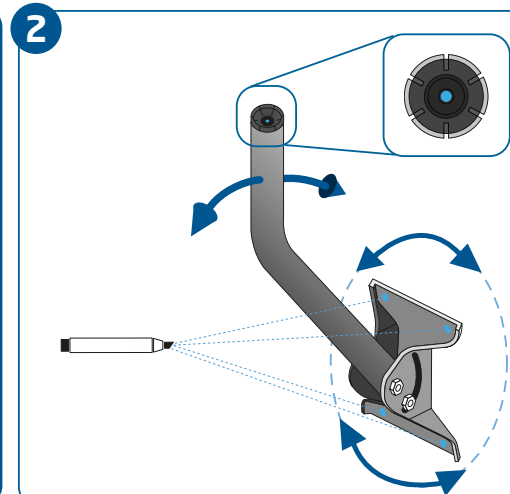

Continúa en la siguiente página | 7

# 2

## INSTALÁ LA ANTENA

3. Usá las marcas de los tornillos para taladrar y poner los tarugos en los orificios. Si la superficie está construida con bloque o ladrillo hueco, los tarugos deben colocarse por encima de la base.

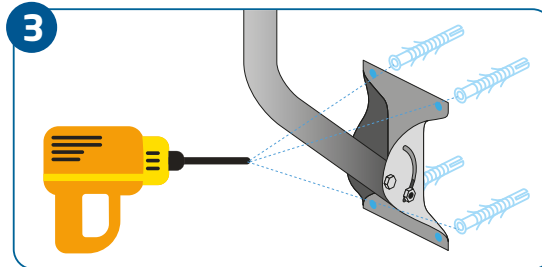

4. Atornillá la base, asegurándote de que la burbuja siga en el centro del nivel.

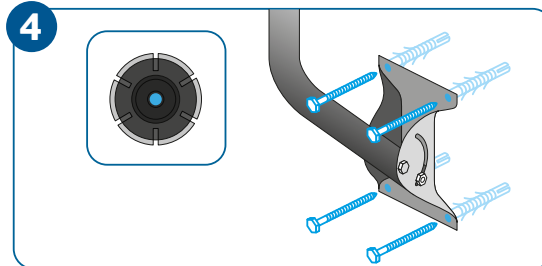

### Ensamblá la antena

1. Retirá el nivel de burbuja que está dentro del tubo.

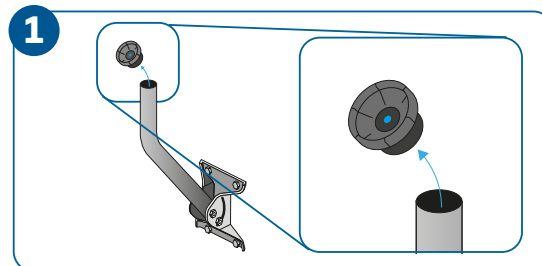

2. Colocá el plato en el mástil y orientalo hacia el Noroeste (NW), usando la brújula (ver página 4). Asegurate de que el mástil no se mueva.

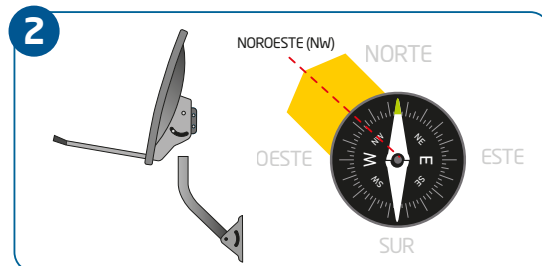

10. Si la fuerza de la señal es igual o mayor que 70%, en "Probar Calidad de Señal", seleccioná FINALIZAR.

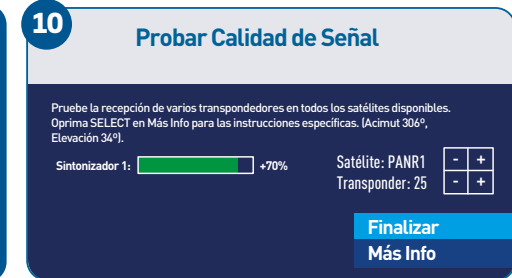

11. Esperá un momento hasta que aparezca la pantalla "Calidad de señal" y seleccioná FINALIZAR.



12. Esperá que cargue la pantalla "Confirmando config. de la antena sat."

Cuando termine de cargar "Confirmando config. de la antena sat.", seleccioná CONTINUAR.

Si no aparece "Continuar", seleccioná INFO DEL ERROR. Después de que aparezca la pantalla "Error en la conf. de la antena sat.", seleccioná CONTINUAR.

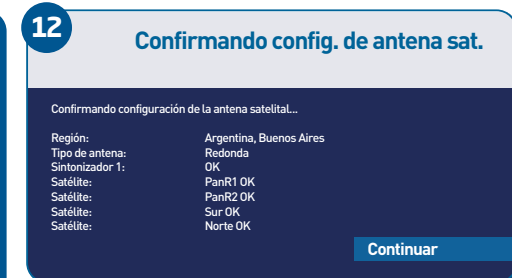

En vez de "Continuar", puede aparecer la opción INFO DEL ERROR





# 3

## BUSCÁ LA SEÑAL DEL SATÉLITE

d. La persona que está junto al decodificador no debe cambiar de pantalla.

La persona que está junto a la antena debe realizar los siguientes pasos (cuantas veces sea necesario), hasta conseguir +70% de la fuerza de señal:

- Hacé un movimiento pequeño de la antena hacia la derecha. Confirmá si la señal mejoró o empeoró.
- Hacé un movimiento pequeño de la antena hacia la izquierda. Confirmá si la señal mejoró o empeoró.
- Hacé un movimiento pequeño de la antena hacia arriba. Confirmá si la señal mejoró o empeoró.
- Hacé un movimiento pequeño de la antena hacia abajo. Confirmá si la señal mejoró o empeoró.

Si después de seguir estos pasos, la fuerza de la señal sigue siendo menor que 70% o aparece "No Adquirido N/A", repetí estos 4 pasos cuantas veces sea necesario.

e. Cuando consigas una fuerza de señal igual o mayor que 70%, ajustá todos los tornillos y pasá a la página 17.

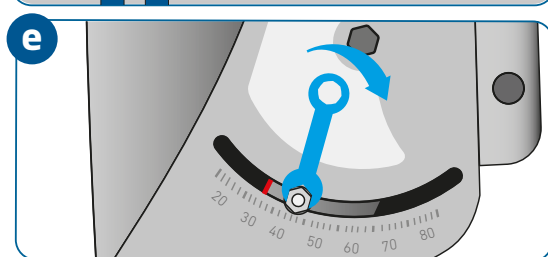
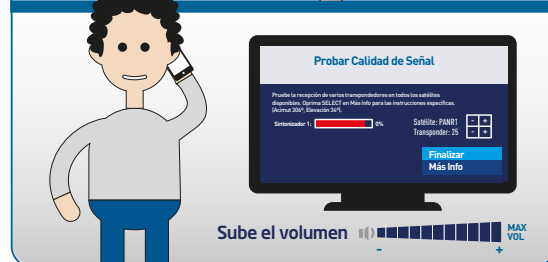
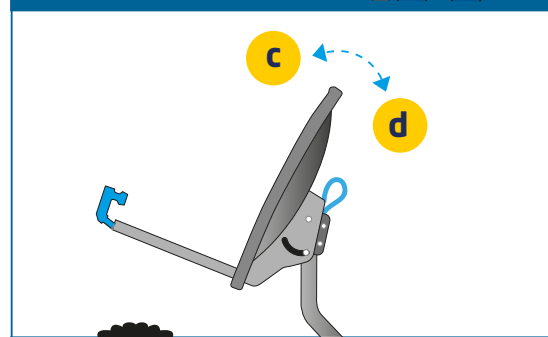
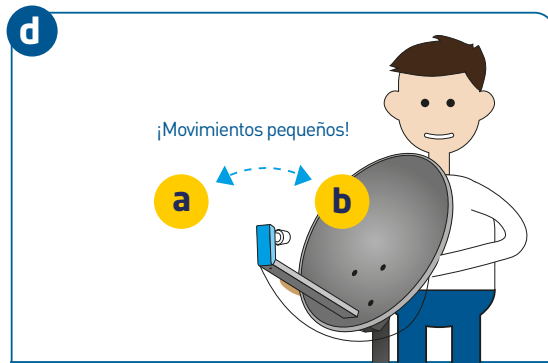

### Cableado exterior

Partes y herramientas necesarias:

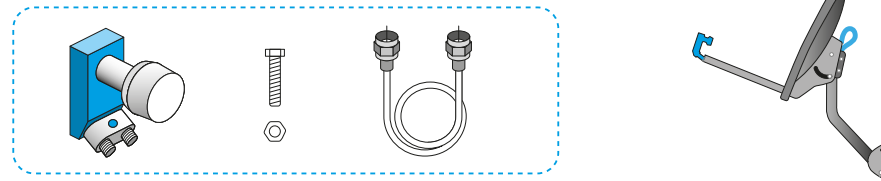

1. Introducí el cable coaxial por el mástil, hasta que salga por la parte superior del tubo.

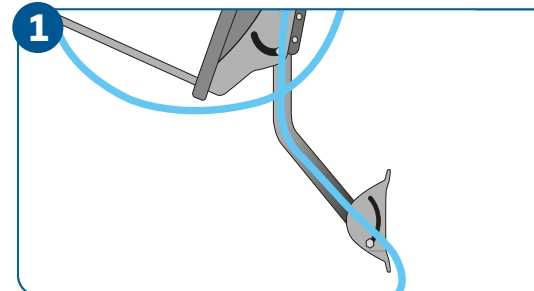

2. Giralo antes de pasarlo por debajo del brazo y ajustalo con los precintos que trae el kit.

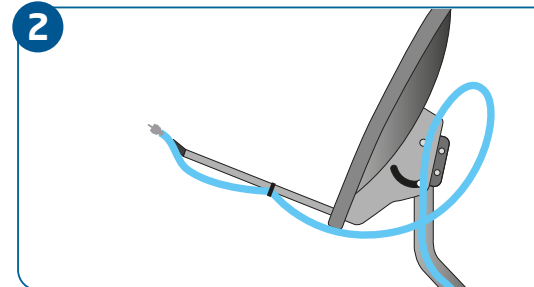

3. Conectá el cable en cualquiera de los puertos del receptor LNB. Atornilla el receptor LNB.

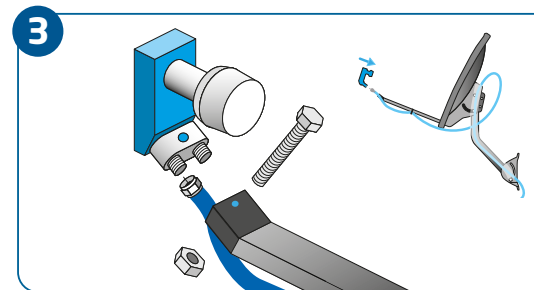

# 2 INSTALÁ LA ANTENA

En este paso, **la comunicación entre ambas personas es lo más importante**. La persona que está junto al decodificador debe permanecer atenta a la pantalla "Probar calidad de señal", indicándole a la otra persona si la fuerza de la señal aumenta o disminuye.

## Elevá la antena

La elevación hará que la antena apunte correctamente hacia el satélite. En la tabla de elevación, podés ver el número que le corresponde a la ciudad en la que te encontrás. **Un mínimo error en este paso, impedirá que consigas la fuerza de señal óptima.**

Apuntar la antena será más fácil con la ayuda de otra persona.

1. Ubicá la marca roja que está en la escala numerada, en uno de los lados del soporte del plato. Esta marca deberá coincidir con el número de elevación de tu localidad.
2. Buscá el número que le corresponde a tu localidad en la tabla de elevación.

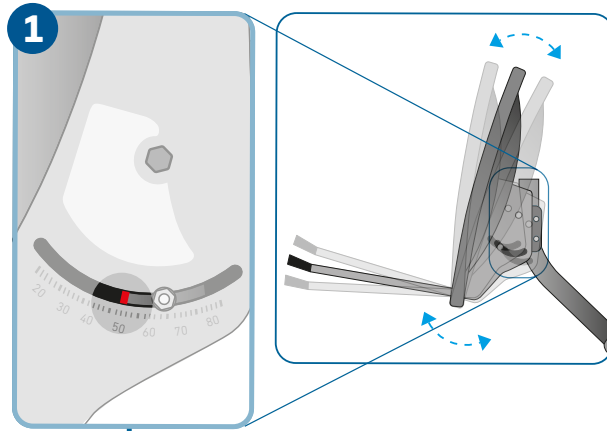

## 2 Tabla de elevación

Si tu ciudad no se encuentra en la lista, verificá la ciudad más cercana a tu residencia y utilizá ese ángulo de inclinación.

Localidad	Elevación	Localidad	Elevación
CABA/GBA	34°	Santa Rosa	36.6°
Corrientes	39°	Neuquén	37°
Rosario	37°	Bariloche	36.6°
Concordia	36°	Trelew	32°
Santa Fe	38°	Viedma	32.5°
Córdoba	40.5°	Bahía Blanca	34°
Río Cuarto	39°	Río Gallegos	26.5°
San Juan	44°	Río Turbio	27°
Mendoza	42.5°	Comodoro Riv.	30.6°

## Ajustá la señal +70%

a. En la pantalla "Probar Calidad de Señal", hay una barra que indica la fuerza de la señal que recibe la antena.



**Enviá un whatsapp al +11-7044-1111 con la palabra AYUDA y recibí en tu celular un video explicativo**

Si la fuerza de la señal es igual o mayor que 70%, **pasá a la página 17**.  
Si la fuerza de señal es menor que 70% o aparece "No Adquirido N/A", **pasá al siguiente paso y no cambies de pantalla.**

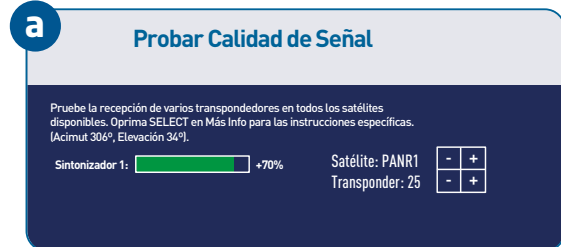

b. Buscá la ayuda de otra persona con la que puedas comunicarte fácilmente. Una persona debe estar junto a la antena y la otra junto al decodificador.

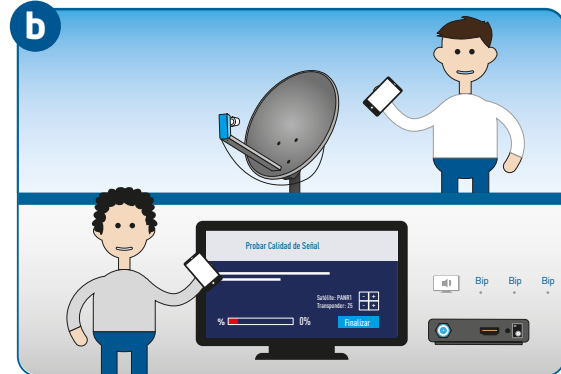

c. La persona que está junto a la antena debe:

- Chequear con la brújula que la antena apunte hacia el Noroeste (NW), de lo contrario, corregirla (ver página 4).
- Chequear la elevación de la antena (ver páginas 10 y 11).
- Verificar con la persona que está junto al decodificador si aumentó la fuerza de la señal +70%.
- Si el cielo no está despejado o llueve, la falta de señal se debe a eso. Continúa con este paso cuando el clima mejore.

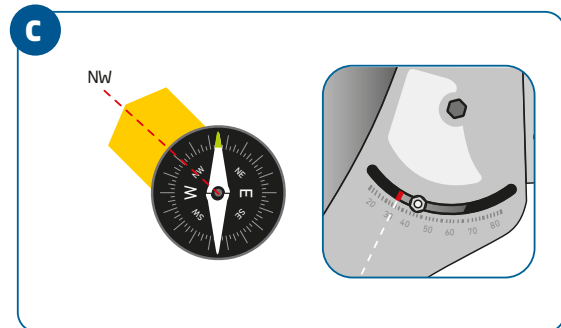

# 3

## BUSCÁ LA SEÑAL DEL SATÉLITE

6. En "Seleccionar Región", elegí el país y la ciudad donde hiciste la instalación. Después, seleccioná **CONTINUAR**.

**6** **Seleccionar Región**

El decodificador usará la selección de País/Ciudad para determinar la posición de la antena. Use las flechas ARRIBA/ABAJO y oprima SELECT en su control remoto para seleccionar su País/Ciudad. Oprima DASH (-) para indicar su localización usando latitud y longitud.

País:

Ciudad:

**Continuar**

7. En "Dirección de la Antena Satelital", seleccioná **CONTINUAR**.

**7** **Dirección de la Antena Satelital**

País: Argentina, Ciudad: Buenos Aires. Tipo de antena: [Redonda]. Apunte la antena como muestra la figura a continuación. Use el compás para marcar el acimut y la elevación de la antena. Nota: El mástil debe estar a 90 grados verticales.



**Continuar**

8. En "Lista de Antena Satelital", seleccioná **CONTINUAR**.

**8** **Lista de Antena Satelital**

Antes de continuar, verifique la siguiente lista:

1. El montaje correcto de la antena satelital
2. La correcta conexión de los cables
3. Que la señal de su antena no sea obstruida
4. Si aplica, que el Multi-Switch esté conectado
5. Su tarjeta de acceso de DIRECTV esté insertada en el decodificador

Si no está seguro, revise su manual de usuario para más ayuda.

**Continuar**

9. En "Calidad de Señal", seleccioná **INDICADORES**. Los números que aparecen en este ejemplo pueden ser diferentes a los que ves en tu pantalla. No te detengas y pasá a la siguiente página del manual.

**9** **Calidad de Señal**

Su decodificador está buscando transpondedores disponibles en su satélite actual. Oprima SELECT en Indicadores para probar los transpondedores individualmente. (Acimut 306°, Elevación 34°).

Potencia mínima: -42 dbm, Transpondedor:26.  
Transp. de satélite (17 total a PanR1).

Satélite: PANR1   **Finalizar**

**Código QR**

**Indicadores**

58 61 68 54 63 69 58 61 68 54 63 69  
0 70 62 66 59 60 0 70 62 66 59 60  
58 61 68 54 63 69 58 61 68 54 63 69  
0 70 62 66 59 60 0 70 62 66 59 60

3. Aflojá las tuercas de los tornillos que se encuentran en ambos lados del soporte del plato, sin soltarlas completamente.

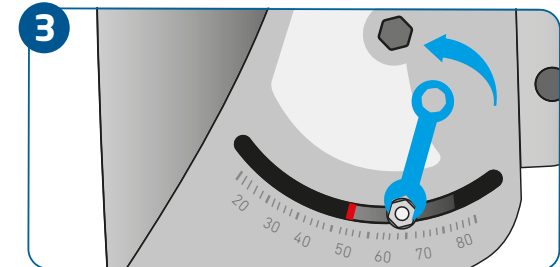

4. Incliná el plato hacia arriba o abajo, hasta que la marca roja de la escala coincida con el número de tu ciudad. Asegurate de colocar el número de elevación en la marca roja y no en el tornillo de la escala.

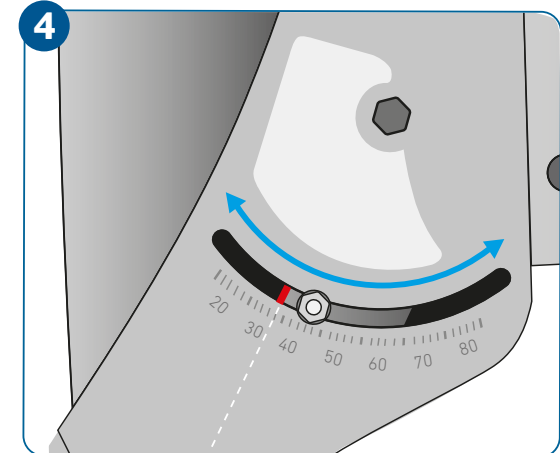

5. Después de elevar la antena, ajustá las tuercas de los tornillos.

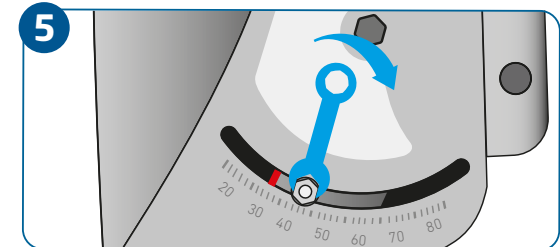

### Recomendaciones

- Verificá que estés moviendo el plato y no solamente los tornillos de la escala.
- Después de ajustar la elevación, confirmá nuevamente que la antena esté mirando hacia el Noroeste (NW) (ver página 4).

# 3

## BUSCÁ LA SEÑAL DEL SATÉLITE

**!** En este paso necesitas ayuda. Una persona debe estar junto a la antena y la otra junto al decodificador. Ambas deben poder comunicarse fácilmente (usando un teléfono celular, por ejemplo).

### Cableado interior

1. Llevá el otro extremo del cable coaxial hasta donde está el televisor y el decodificador.

2. Conectá el cable coaxial en la entrada SAT IN del decodificador.

3. Conectá el cable HDMI/RCA desde el decodificador hasta el televisor, según el modelo que tengas.

4. Enchufá el decodificador y el televisor.

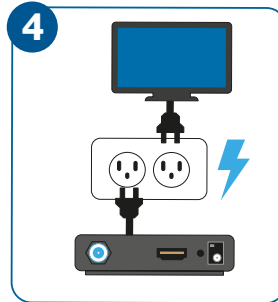
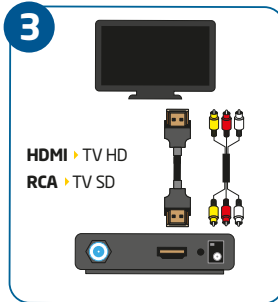
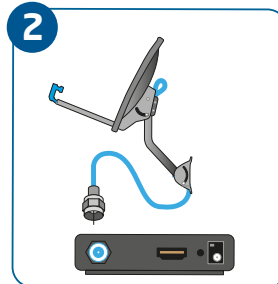
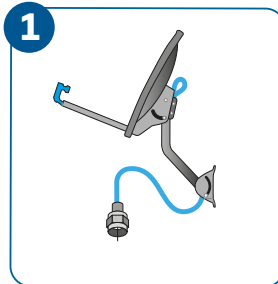

### Configurá el decodificador

1. Encendé la televisión y el decodificador. Subí el volumen del televisor.

Esperá hasta que aparezca "Idioma de pantalla" y seleccioná ESPAÑOL.

**1 Idioma en pantalla Display Language**

Oprima SELECT y seleccione su idioma de preferencia para menús e instrucciones. Nota: Puede cambiar esto después en Configuraciones.

Press SELECT on your preferred language for onscreen menus and instructions. Note: You can change this later in Settings.

Español

English

### Recomendaciones

- Si conectaste el cable HDMI, la fuente de la televisión debe estar en HDMI
- Si conectaste los cables RCA, la fuente del televisor debe estar en AV.

2. En "Bienvenido a DIRECTV", seleccioná INICIO DE CONFIG.

3. En "Revisa la conexión de cables", seleccioná CONTINUAR.

4. En "Relación TV", seleccioná FORMATO CINE 16:9.

5. En "Resolución TV", seleccioná 480p.

**2 Bienvenido a DIRECTV**

La Guía de Configuración muestra los pasos necesarios para configurar el sistema y activar el servicio DIRECTV.

Oprima SELECT para empezar la configuración. En cualquier momento puedes presionar BACK en tu control remoto para regresar a la pantalla previa.

**Inicio de Config.**

**3 Revisa la conexión de cables**

Antes de continuar, asegúrese que su decodificador esté conectado correctamente.

Si tu antena satelital está instalada, está conectada a "Satélite In" en la parte posterior del decodificador.

Revise el manual del usuario para más detalles.

Continuar

**Continuar**

**4 Relación TV**

Oprima SELECT en el formato de pantalla que coincida con la TV que está conectada.

Estándar 4:3

Formato cine 16:9

**Continuar**

**5 Resolución TV**

Oprima SELECT para activar las resoluciones de su TV y luego confirme su selección. Si la pantalla se pone en negro, no haga nada hasta que la imagen regrese.

480i

480p

720p

1080i

1080p

**Continuar**

**Más info**